

# Extel

vivre mieux



## LILLY

**Ed. 03 - 2012**

Type : DF-PI201

Guide d'installation et d'utilisation

Manuale d'installazione e uso

Instrucciones de uso e instalación

Guia de instalação e de utilização

Installation and user guide

Installatie en Gebruiksaanwijzing

Installation und Bedienungsanleitung



Fig. 1

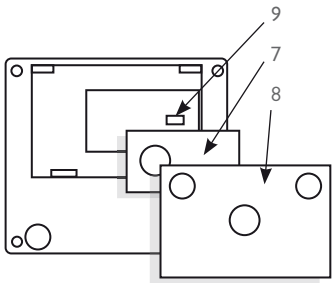
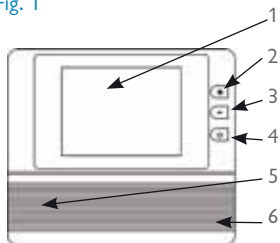

a

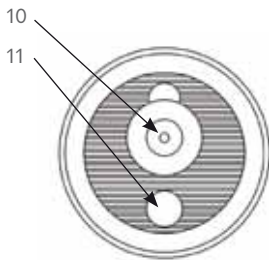

b

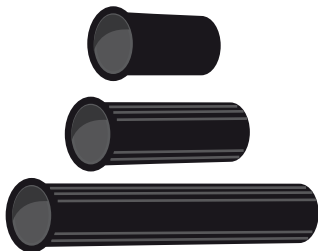

c

Fig. 2

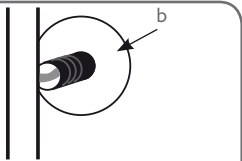
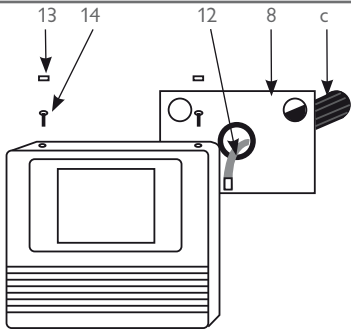
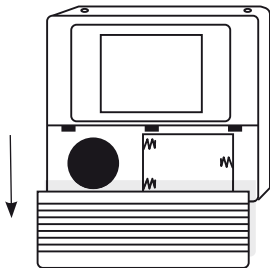

Fig. 2a



Fig. 3



<b>1</b>	<b>CONSIGNES DE SÉCURITÉ</b> .....	p.1
<b>2</b>	<b>DESCRIPTIF</b> .....	p.2
<b>3</b>	<b>NOMENCLATURE</b> .....	p.2
	a. Moniteur	
	b. Platine de rue, caméra extérieure	
<b>4</b>	<b>INSTALLATION</b> .....	p.3
	a. Installation de la platine de rue (caméra)	
	b. Installation du moniteur	
<b>5</b>	<b>MODE D'EMPLOI</b> .....	p.3
<b>6</b>	<b>CARACTÉRISTIQUES TECHNIQUES</b> .....	p.4
<b>7</b>	<b>ASSISTANCE TECHNIQUE - GARANTIE</b> .....	p.4

## I. CONSIGNES DE SÉCURITÉ

---

### **Important !**

- Veuillez lire le manuel d'utilisation soigneusement avant d'installer ou d'utiliser ce produit.
- Si vous installez ce produit pour d'autres, pensez à laisser le manuel ou une copie à l'utilisateur final.

### **Avertissement :**

- Les différents éléments ne devront être démontés que par un technicien autorisé.

### **Mesures de sécurité :**

- Pour une exploitation en toute sécurité de ce système, il est essentiel que les installateurs, utilisateurs et techniciens suivent toutes les procédures de sûreté décrites dans ce manuel.
- Des avertissements spécifiques et des symboles d'attention sont indiqués sur les éléments si nécessaire.

## 2. DESCRIPTIF (fig. 1)

---

- a • Moniteur
- b • Platine de rue (Attention, ne convient pas pour un usage en extérieur)
- c • Conduit

### Généralité

Ce visiophone est composé d'un écran et d'une caméra permettant de voir le visiteur qui a sonné. Pour un usage efficace, veuillez lire attentivement ce manuel d'instructions.

## 3. NOMENCLATURE (fig. 1)

---

### a. Moniteur (fig 1)

1. Écran de contrôle couleur (7 cm – 2.8") sur lequel apparaît le visage du visiteur
2. Zoom image +
3. Zoom image -
4. Commande écran
5. Haut-parleur de la sonnerie en provenance de la platine de rue
6. Trappe pour piles (3x1.5V AAA non fournies)
7. Trappe d'accès à la connexion
8. Support de fixation du moniteur

### b. Platine de rue, caméra extérieure (fig 1)

10. Objectif de la caméra C-MOS avec iris automatique
11. Bouton d'appel : lorsqu'on appuie sur ce bouton, la sonnerie se fait entendre à l'intérieur.

## 4. INSTALLATION

---

### a. Installation de la platine de rue (fig. 2)

1. Retirer l'œilleton de la porte ou faire un trou de  $\varnothing 15\text{mm}$  à une hauteur d'environ 1.60m
2. En fonction de l'épaisseur de la porte, choisir le conduit adéquat
  - 35 à 50mm (livré d'origine sur la caméra)
  - 50 à 75mm
  - 75 à 105mm
3. Passer la nappe de liaison 12 à travers le trou de la porte
4. Retirer les adhésifs puis coller le support de fixation du moniteur 8 à la porte en respectant la position du trou de l'œilleton.
- 5 Passer le conduit à travers le support, et le visser à la caméra.

### b. Installation du moniteur (fig. 2-3)

1. Retirer la trappe 7.
2. Passer la nappe à travers l'ouverture de la trappe 7
3. Connecter la nappe sur la prise 9 du moniteur (attention de respecter le sens de la nappe (fig. 2a))
4. Fixer le moniteur sur son support, et le fixer avec les 2 vis 13. Mettre les 2 capuchons 14
5. Après avoir terminé l'installation, ouvrir la trappe 6 (fig3) du moniteur pour positionner les piles AAA en respectant la polarité.

## 5. MODE D'EMPLOI

---

### Utilisation du visiophone

- Lorsqu'une personne appuie sur le bouton extérieur, l'appel se fait entendre
  - Appuyer alors sur  $\odot$  pour allumer l'écran et identifier le visiteur.
- Utiliser + pour zoomer, et - pour réduire le format de l'image.

## 6. CARACTÉRISTIQUES TECHNIQUES

---

### a. Moniteur (MN LILLY)

- Référence : 810272
- Alimentation : 4.5 V
- Consommation : 150 mA
- Ecran : 7 cm – 2.8"
- Résolution : 320x240 RGB

### b. Caméra (PL LILLY)

- Référence : 820272
- Caméra : C-MOS
- Angle de prise de vue : 120°
- Température d'utilisation : -10°C à + 45°C
- Sensibilité lumineuse : environ 3 Lux (la nuit, prévoir un éclairage complémentaire)

## 7. ASSISTANCE TECHNIQUE - GARANTIE

---

Panne	Cause	Solution
• Le moniteur ne s'allume pas	• Le moniteur n'est pas alimenté	• Vérifier le niveau des piles et les polarités fig 3
• Pas de sonnerie, écran bleu	• Mauvais branchement	• Vérifiez que la nappe soit correctement branchée sur le connecteur du moniteur

• Sonnerie à la mise en place des piles, puis plus de fonction, écran bleu	• Nappe connectée à l'envers	• Connectez la nappe comme indiqué fig 2a de la notice
--	------------------------------	--

En cas de besoin, note site technique est à votre disposition : [www.cfi-extel.com](http://www.cfi-extel.com)

HOTLINE : 0892-35-00-69 (0,337 ttc/min)

Dernière version de la notice téléchargeable en couleur sur : [www.cfi-extel.com](http://www.cfi-extel.com)

**CONDITION DE GARANTIE :** Cet appareil est garanti, pièces et main d'œuvre dans nos ateliers.

La garantie ne couvre pas : les consommables (piles, batteries, etc.) et les dégâts occasionnés par : mauvaise utilisation, mauvaise installation, intervention extérieure, détérioration par choc physique ou électrique, chute ou phénomène atmosphérique.

- Ne pas ouvrir l'appareil afin de ne pas perdre le couvert de la garantie.
- Lors d'un éventuel retour en SAV, protéger l'écran afin d'éviter les rayures.
- Entretien avec un chiffon doux seulement, pas de solvants. Avant le nettoyage, débranchez ou mettez l'appareil hors tension.

Attention : N'employez aucun produit ou essence d'épuration carboxylique, alcool ou similaire. En plus de risquer d'endommager votre appareil, les vapeurs sont également dangereuses pour votre santé et explosives.

N'employez aucun outil pouvant être conducteur de tension (brosse en métal, outil pointu... ou autre) pour le nettoyage.

**Le ticket de caisse ou la facture fait preuve de la date d'achat.**



<b>1</b>	<b>DISPOSIZIONI DI SICUREZZA</b> .....	p.1
<b>2</b>	<b>DESCRIZIONE</b> .....	p.2
<b>3</b>	<b>DESIGNAZIONE ELEMENTI</b> .....	p.2
	a. Monitor	
	b. Pulsantiera esterna, telecamera esterna	
<b>4</b>	<b>INSTALLAZIONE</b> .....	p.3
	a. Installazione della telecamera esterna	
	b. Installazione del monitor	
<b>5</b>	<b>MODALITÀ D'USO</b> .....	p.3
<b>6</b>	<b>CARATTERISTICHE TECNICHE</b> .....	p.4
<b>7</b>	<b>ASSISTENZA TECNICA / GARANZIA</b> .....	p.4

## I. DISPOSIZIONI DI SICUREZZA

---

### **Importante!**

- Leggere attentamente il manuale utente prima di installare o utilizzare questo prodotto.
- Se il prodotto viene installato per conto terzi, lasciare il presente manuale o copia di esso all'utente finale.

### **Avvertenza:**

- I diversi elementi devono essere smontati solo da un tecnico autorizzato.

### **Misure di sicurezza:**

- Per un utilizzo in assoluta sicurezza del presente sistema, è fondamentale che gli installatori, gli utenti e i tecnici seguano tutte le procedure di sicurezza descritte nel manuale.
- Se necessario sono indicati sugli elementi avvertenze specifiche e simboli per richiamare l'attenzione.

## 2. DESCRIZIONE (fig. 1)

---

- a • Monitor
- b • Pulsantiera esterna (Attenzione, non decide per un impiego in esterno)
- c • Tubo

### Informazioni Generali

Il videocitofono Lilly presenta uno schermo e una telecamera che consentono di vedere chi suona alla porta. Per un'utilizzazione efficace, leggere con attenzione e conservare questo manuale di istruzioni.

## 3. DESIGNAZIONE ELEMENTI (fig. 1)

---

### a. Monitor (fig 1)

1. Schermo di controllo (7 cm – 2.8”) su cui compare il visitatore
2. Zoom immagine +
3. Zoom immagine -
4. Azionamento schermo
5. Altoparlanti suoneria proveniente dalla pulsantiera esterna
6. Sportello pile (3x1.5V AAA non fornite)
7. Sportello di accesso connessione
8. Supporto di fissazione del monitor

### b. Pulsantiera esterna, telecamera esterna (fig 1)

10. Obiettivo della telecamera C-MOS con diaframma automatico
11. Pulsante di chiamata: premendo questo pulsante la suoneria si sente all'interno

## 4. INSTALLAZIONE

---

### a. Installazione della pulsantiera esterna (telecamera esterna) (fig. 2)

1. Rimuovere lo spioncino dalla porta o praticare un foro di  $\varnothing 15\text{mm}$  a un'altezza di 1,60m circa
2. Scegliere un tubo adatto a seconda dello spessore della porta
  - 35 a 50mm (fornito con la telecamera)
  - 50 a 75mm
  - 75 a 105mm
3. Far passare il cavo IDE 12 attraverso il foro della porta
4. Rimuovere gli adesivi, quindi incollare sulla porta il supporto di fissaggio del monitor 8 disponendolo in base alla posizione del foro dello spioncino.
- 5 Far passare il tubo attraverso il supporto e avvitarlo alla telecamera.

### b. Installazione del monitor (fig. 2-3)

1. Rimuovere lo sportello 7.
2. Far passare il cavo IDE attraverso l'apertura dello sportello 7
3. Inserire il cavo IDE nella presa 9 del monitor (fare attenzione a rispettare il senso del cavo) (fig. 2a)
4. Fissare il monitor sul relativo supporto tramite le 2 viti 13. Mettere i 2 coperchietti 14
5. Dopo aver terminato l'installazione, aprire lo sportello 6 (fig. 3) del monitor e introdurre le pile tipo AAA rispettandone le polarità.

## 5. MODALITÀ D'USO

---

### Utilizzazione del videocitofono

- Quando qualcuno preme il pulsante esterno, una suoneria avverte della chiamata
- Premere  per accendere lo schermo e identificare il visitatore.

Usare + per zoomare et – per ridurre il formato dell'immagine visualizzata.

## 6. CARATTERISTICHE TECNICHE

---

### a. Monitor (MN LILLY)

- Articolo: 810272
- Alimentazione: 4.5 V
- Consumo: 150 mA
- Schermo: 7 cm – 2.8"
- Risoluzione: 320x240 RGB

### b. Telecamera (PL LILLY)

- Articolo: 820272
- Telecamera: C-MOS
- Angolo di ripresa: 120°
- Temperatura di utilizzazione (circa): -10°C a + 45°C
- Sensibilità: circa 3 Lux (la notte, prevedere un'illuminazione complementare)

## 7. ASSISTENZA TECNICA / GARANZIA

---

Guasto	Causa	Soluzione
• Il monitor non si accende	• Il monitor non è alimentato	• Controllare il livello di carica delle pile e che le polarità siano state rispettate
• Schermo blu, assenza di suoneria	• Installazione	• Controllare che il cavo IDE sia collegato correttamente al connettore del monitor

<ul style="list-style-type: none"> <li>• Suoneria quando si inseriscono le pile, poi nessun funzionamento, schermo blu</li> </ul>	<ul style="list-style-type: none"> <li>• Cavo IDE collegato al contrario</li> </ul>	<ul style="list-style-type: none"> <li>• Collegare il cavo come indicato nella fig. 2a del manuale d'istruzioni</li> </ul>
---	---	--

Assistenza Tecnica : +39 02 96488273

assistenza@cfi-extel.com

Ultima versione delle istruzioni scaricabili a colori su: [www.cfi-extel.com](http://www.cfi-extel.com)

**CONDIZIONI DI GARANZIA:** Questo apparecchio è garantito, pezzi di ricambio e manodopera, presso la fabbrica. La garanzia non copre: i consumabili (pile, batterie ecc.) e i danni occasionati da: errato utilizzo, errata installazione, intervento esterno, deterioramento a causa di urto, scarica elettrica, caduta o fenomeno atmosferico.

- Non aprire l'apparecchio al fine di non perdere la copertura della garanzia.
- Per un'eventuale restituzione al Servizio di Assistenza, proteggere lo schermo per evitare danneggiamenti.
- Pulire solo con un panno morbido, senza solventi. Prima di pulire, scollegare o togliere la corrente l'apparecchio.

**Attenzione:** Non impiegare nessuna soluzione pulente a base carbonilica, alcool o simili. Oltre al rischio di danneggiare l'apparecchio, i vapori emanati sono pericolosi per la salute ed esplosivi. Non impiegare utensili conduttori di tensione (spazzole in metallo, utensili appuntiti o altro) per la pulizia.

**Lo scontrino o la fattura costituiscono prova della data di acquisto**

<b>1 INSTRUCCIONES DE SEGURIDAD</b> .....	p.1
<b>2 DESCRIPCIÓN</b> .....	p.2
<b>3 NOMENCLATURA</b> .....	p.2
a. Monitor	
b. Pletina de calle, cámara exterior	
<b>4 INSTALACIÓN</b> .....	p.3
a. Instalación de la pletina de calle (cámara exterior)	
b. Instalación del monitor	
<b>5 MODO DE EMPLEO</b> .....	p.3
<b>6 CARACTERÍSTICAS TÉCNICAS</b> .....	p.4
<b>7 ASISTENCIA TÉCNICA/ GARANTÍA</b> .....	p.4

## I. INSTRUCCIONES DE SEGURIDAD

---

### ¡ Importante !

- Lea detenidamente el manual de instrucciones antes de instalar o utilizar este producto.
- Si instala este producto para terceras personas, no olvide entregar el manual de instrucciones o una copia del mismo al usuario final.

### **Advertencia :**

- Los diferentes elementos sólo podrán ser desmontados por un técnico autorizado.

### **Medidas de seguridad :**

- Para poder utilizar este sistema de manera totalmente segura es indispensable que instaladores, usuarios y técnicos respeten todos los procedimientos de seguridad que se describen en este manual.
- Cuando sea necesario, se introducirán avisos específicos y símbolos de atención junto a los elementos

## 2. DESCRIPCIÓN (fig. 1)

---

- a • Monitor
- b • Pletina de calle (Atención, no conviene para un uso en exterior )
- c • Conducto

### Generalidades

Este videoportero se compone de una pantalla y una cámara que permiten ver al visitante que ha llamado a la puerta. Para un uso eficaz, lea por favor atentamente este manual de instrucciones.

## 3. NOMENCLATURA (fig. 1)

---

### a. Monitor (fig 1)

1. Pantalla de control en color (7 cm – 2.8”) en la que aparece el rostro del visitante
2. Ampliación imagen +
3. Ampliación imagen -
4. Control de pantalla
5. Altavoz del timbre de la placa exterior
6. Trampilla para las pilas (3x1.5V AAA no suministradas)
7. Trampilla de acceso a la conexión
8. Soporte de fijación del monitor

### b. Pletina de calle, cámara exterior (fig 1)

10. Objetivo de la cámara C-MOS con iris automático
11. Botón de llamada: cuando se pulsa este botón, en el interior se oye el timbre.

## 4. INSTALACIÓN

---

### a. Instalación de la pletina de calle (fig. 2)

1. Quite la mirilla de la puerta o haga un agujero con un diámetro de 15 mm a unos 1,60 m de altura
2. Según el grosor de la puerta, escoja el conducto adecuado
  - 35 a 50mm (suministrado de serie en la cámara)
  - 50 a 75mm
  - 75 a 105mm
3. Pase el cable plano de conexión 12 por el agujero de la puerta
4. Retire los adhesivos y pegue el soporte de fijación del monitor 8 a la puerta respetando la posición del agujero de la mirilla.
5. Pase el conducto por el soporte y atornille la cámara.

### b. Instalación del monitor (fig. 2-3)

1. Retire la trampilla 7.
2. Pase el cable plano por la abertura de la trampilla 7
3. Conecte el cable plano a la toma 9 del monitor (tenga cuidado de respetar el sentido del cable plano (fig. 2a))
4. Sujete el monitor en su soporte y fíjelo con los 2 tornillos 13. Coloque los 2 capuchones 14
5. Una vez finalizada la instalación, abra la trampilla 6 (fig. 3) del monitor para colocar las pilas AAA respetando la polaridad.

## 5. MODO DE EMPLEO

---

### Utilización del visiófono

- Cuando una persona pulsa el botón exterior, se oye la llamada
  - Pulse entonces  para encender la pantalla e identificar al visitante.
- Utilice el + para ampliar, y el - para reducir el formato de la imagen.



## 6. CARACTERÍSTICAS TÉCNICAS

---

### a. Monitor (MN LILLY)

- Referencia: 810272
- Alimentación: 4.5 V
- Consumo: 150 mA
- Pantalla: 7 cm – 2.8”
- Resolución: 320x240 RGB

### b. Pletina de calle (PL LILLY)

- Referencia: 820272
- Cámara: C-MOS
- Angulo de toma de vista: 120°
- Temperatura de utilización: -10°C a + 45°C
- Sensibilidad: aprox 3 Lux (para una visión de noche, prever un alumbrado suplementario)

## 7. ASISTENCIA TÉCNICA/ GARANTÍA

---

Avería	Causa	Solución
• El monitor no se enciende	• El monitor no está alimentado	• Compruebe el nivel de las pilas y su polaridad fig 3
• Pantalla azul, el timbre no suena	• Instalación	• Compruebe que el cable plano esté correctamente conectado al conector del monitor

• Tono al colocar las pilas, funciones no disponibles, pantalla azul	• Cable plano conectado al revés	• Conecte el cable plano como se indica en la figura 2a de las instrucciones
--	----------------------------------	--

Asistencia técnica : 902 109 819

sat-hotline@cfi-extel.com

La última versión de las instrucciones se pueden bajar en color en: [www.cfi-extel.com](http://www.cfi-extel.com)

**CONDICIONES DE GARANTÍA:** Este aparato está garantizado, piezas y mano de obra en nuestros talleres.

La garantía no cubre: los consumibles (pilas, baterías, etc...) y los daños causados por: mala utilización, mala instalación, intervención exterior, deterioro por choque físico o eléctrico, caída o fenómeno atmosférico.

- No abra el aparato para no perder la garantía.
- Si tiene que enviarlo al servicio posventa, proteja la pantalla para evitar posibles rayaduras.
- Límpielo simplemente con un trapo suave, sin disolventes. Antes de proceder a la limpieza, desenchufe el aparato

Atención: No utilice ningún producto de limpieza a base de ácido carboxílico, alcohol o similares. Además

de poder deteriorar el aparato, los vapores que desprenden son explosivos y peligrosos para su salud. No utilice

ningún utensilio que pueda ser conductor de corriente (cepillo metálico, utensilio punzante, etc.) para la limpieza.

**El tique de caja o la factura dan prueba de la fecha de compra.**

<b>1 INSTRUÇÕES DE SEGURANÇA</b> .....	p. 1
<b>2 DESCRITIVO</b> .....	p.2
<b>3 NOMENCLATURA</b> .....	p.2
a. Monitor	
b. Placa de rua, câmara exterior	
<b>4 INSTALAÇÃO</b> .....	p.3
a. Instalação da placa de rua	
b. Instalação do monitor	
<b>5 MODO DE UTILIZAÇÃO</b> .....	p.3
<b>6 CARACTERÍSTICAS TÉCNICAS</b> .....	p.4
<b>7 ASSISTÊNCIA TÉCNICA / GARANTIA</b> .....	p.4

## I. INSTRUÇÕES DE SEGURANÇA

---

### **Importante !**

- Leia o manual de utilização com cuidado antes de instalar ou utilizar este produto.
- Se instalar este produto para outros, pense em deixar o manual ou uma cópia ao utilizador final.

### **Advertência :**

- Os diferentes elementos deverão ser desmontados apenas por um técnico autorizado.

### **Medidas de segurança :**

- Para uma exploração em completa segurança deste sistema, é essencial que os instaladores, utilizadores e técnicos sigam todos os procedimentos de segurança descritos neste manual.
- Advertências específicas e símbolos de atenção são indicados nos elementos se necessário.

## 2. DESCRITIVO (fig. 1)

---

- a • Monitor
- b • Placa de rua (Atenção, não convem para um uso em exterior)
- c • Condutor

### Generalidades

Este videoporteiro é composto por um ecrã e uma câmara que permitem ver a pessoa que tocou à campainha. Para um uso eficaz, leia atentamente este manual de instruções.

## 3. NOMENCLATURA (fig. 1)

---

### a. Monitor (fig 1)

1. Ecrã de controlo a cores onde aparece a imagem do visitante (7 cm – 2.8”)
2. Zoom imagem +
3. Zoom imagem -
4. Comando ecrã
5. Altifalante da campainha proveniente do painel exterior
6. Compartimento para pilhas (3x1.5V AAA não fornecidos)
7. Compartimento de acesso à ligação
8. Suporte de fixação do monitor

### b. Placa de rua, câmara exterior (fig 1)

10. Objetivo de la câmara C-MOS con iris automático
11. Botão de chamada, quando se toca neste botão, a campainha eléctrica toca no interior.

## 4. INSTALAÇÃO

---

### a. Instalação da placa de rua (fig. 2)

1. Retirar o visor da porta ou fazer um orifício de  $\varnothing 15\text{mm}$  a uma altura de cerca de 1.60m
2. Escolher o condutor apropriado em função da espessura da porta
  - 35 a 50mm (fornecido com a câmara)
  - 50 a 75mm
  - 75 a 105mm
3. Passar o cabo de ligação 12 através do orifício da porta
4. Retirar os adesivos e colar o suporte de fixação do monitor 8 à porta respeitando a posição do orifício do visor.
- 5 Passar o condutor através do suporte e aparafusá-lo à câmara.

### b. Instalação do monitor (fig. 2-3)

1. Retirar o compartimento 7.
2. Passar o cabo através da abertura do compartimento 7
3. Ligar o cabo na tomada 9 do monitor (respeitando o sentido do cabo (fig. 2a)
4. Fixar o monitor no suporte e prendê-lo com os 2 parafusos 13. Colocar as 2 capas 14
5. Após terminar a instalação, abrir o compartimento 6 (fig3) do monitor para colocar as pilhas AAA respeitando a polaridade.

## 5. MODO DE UTILIZAÇÃO

---

### Utilização do videofone

- Quando alguém pressionar o botão exterior, a chamada far-se-á ouvir
  - Premir  para iluminar o ecrã e identificar o visitante.
- Utilizar a tecla + para fazer zoom e a tecla - para reduzir o formato da imagem.

## 6. CARACTERÍSTICAS TÉCNICAS

---

### a. Monitor (MN LILLY)

- Referência: 810272
- Alimentação: 4.5 V
- Consumo: 150 mA
- Ecrã: 7 cm – 2.8"
- Resolução: 320x240 RGB

### b. Câmara (PL LILLY)

- Referência: 820272
- Câmara: C-MOS
- Ângulo de captação: 120°
- Temperatura de utilização: -10°C a + 45°C
- Sensibilidade luminosa : cerca de 3 Lux (para a noite, prever uma iluminação complementar)

## 7. ASSISTÊNCIA TÉCNICA - GARANTIA

---

Avaria	Causa	Solução
• O monitor não se acende	• O monitor não está alimentado	• Verificar o nível da pilhas e as polaridades fig 3
• Ecrã azul, sem toque	• Instalação	• Verifique que o cabo está correctamente ligado à tomada do monitor

• Campanha na instalação das pilhas, e mais nenhuma função, ecrã azul	• Cabo ligado ao contrário	• Ligue o cabo como indicado na fig 2a do manual
---	----------------------------	--

Se necessário, o nosso sítio técnico está à sua disposição [www.cfi-extel.com](http://www.cfi-extel.com)

Serviço de apoio ao cliente : 707 201 138

Última versão do manual download a cores em: [www.cfi-extel.com](http://www.cfi-extel.com)

**CONDIÇÕES DE GARANTIA:** Este aparelho é garantido, peças e mão-de-obra nas oficinas.

A garantia não cobre: os consumíveis (pilhas, baterias, etc.) e os danos ocasionados por: uma má utilização, má instalação, intervenção exterior, deterioração por choque físico ou eléctrico, queda ou fenómeno atmosférico.

- Não abrir o aparelho para não perder a cobertura da garantia.
- Quando de uma eventual devolução ao SAV, proteger o ecrã a fim de evitar os riscos.
- Limpeza apenas com um pano macio, sem solventes.

Antes da limpeza, desligar ou colocar fora de tensão o aparelho.

Atenção :Não empregar nenhum produto ou gasolina de depuração carboxílico, álcool ou similar. Além de correr o risco de danificar o seu aparelho, os vapores são igualmente perigosos para a sua saúde e explosivos.

Não empregar nenhum instrumento que pode ser condutor de tensão (escova de metal, instrumento pontiagudo... ou outro) para a limpeza.

**O talão de caixa ou a factura comprova a data de compra.**

## SUMMARY

---

<b>1 SAFETY INSTRUCTIONS</b> .....	p.1
<b>2 DESCRIPTION</b> .....	p.2
<b>3 COMPONENTS</b> .....	p.2
a. Monitor	
b. Outdoor station, exterior camera	
<b>4 INSTALLING</b> .....	p.3
a. Installing the exterior camera	
b. Installing of monitor	
<b>5 USING</b> .....	p.3
<b>6 TECHNICAL SPECIFICATIONS</b> .....	p.4
<b>7 TECHNICAL ASSISTANCE - GUARANTEE</b> .....	p.4

## I. SAFETY INSTRUCTIONS

---

### **Important !**

- Please read the user manual thoroughly before installing or using this product.
- If you install this product for other people, please give the manual or a copy to the end user.

### **Warning :**

- The different elements can only be dismantled by an authorised technician.

### **Safety instructions :**

- To safety use this system, it is essential the fitters, users and technicians follow the safety procedures described in this manual.
- Specific warnings and caution symbols are indicated on the elements if necessary.



## 2. DESCRIPTION (fig. 1)

---

- a • Monitor
- b • Outdoor station (Attention, is not appropriate for a use in outside)
- c • Conduit

### Generality

This videophone is made up of a screen and a video camera to see who rang. To make the most of the videophone, please take the time to read this instruction manual thoroughly, and do not lose it.

## 3. COMPONENTS (fig. 1)

---

### a. Monitor (fig 1)

1. Colour monitor on which the visitor's face appears (7 cm – 2.8")
2. Zoom in on image +
3. Zoom in on image -
4. Screen control
5. Speaker for the bell in the intercom panel
6. Battery hatch (3x1.5V AAA not provided)
7. Connection access hatch
8. Wall mounting

### b. Outdoor station, exterior camera (fig 1)

10. Colour lens of the camera, C-MOS with automatic iris lens
11. Call button, when pressing this button, the internal unit rings.

## 4. INSTALLING

---

### a. Installing of outdoor station (fig. 2)

1. Remove the spy-hole from the door or pierce a  $\varnothing 15$ mm hole at a height of approximately 1.60m
2. Choose a conduit adapted to the thickness of the door
  - 35 to 50mm (delivered as standard with the video camera)
  - 50 to 75mm
  - 75 to 105mm
3. Slide the ribbon cable 12 through the hole in the door
4. Remove the adhesives and glue the mounting brackets of the monitor 8 to the door, respecting the position of the spy-hole.
- 5 Slide the conduit through the bracket and screw it onto the video camera.

### b. Installing of monitor (fig. 2-3)

1. Remove the hatch
2. Slide the ribbon cable through the opening of the hatch 7
3. Connect the ribbon cable to the monitor jack 9 (make sure the direction of the ribbon cable is respected (fig. 2a)
4. Place the monitor on its bracket and attach it with the 2 screws 13. Install the 2 caps 14
5. Once the installation is complete, open the hatch 6 (fig3) of the monitor to position the AAA batteries, observing the correct polarity.

## 5. USING

---

### Using the videophone

- When someone presses the outside button, the call is heard
- Press  to turn on the screen and identify the visitor.

Use + to zoom in and – to reduce the format of the image.

## 6. TECHNICAL SPECIFICATIONS

---

### a. Monitor (MN LILLY)

- Reference: 810272
- Power supply: 4.5V
- Consumption: 150 mA
- Screen: 7 cm – 2.8"
- Resolution: 320x240 RGB

### b. Camara (PL LILLY)

- Reference: 820272
- Camera: C-MOS
- Viewing angle: 120°
- Operating temperature: -10°C to + 45°C
- Luminous sensitivity :Approx. 3 Lux (on night, use an additional lighting)

## 7. TECHNICAL ASSISTANCE - GUARANTEE

---

Problems	Possible Causes	Remedies
• The monitor doesn't light up	• No power is reaching the monitor	• Check battery level and polarity fig 3
• Blue screen, no chime	• Installation	• Verify that the ribbon cable is correctly connected to the monitor's connector

<ul style="list-style-type: none"> <li>• There is a ring when the batteries are installed, then nothing, blue screen</li> </ul>	<ul style="list-style-type: none"> <li>• Ribbon cable wrongly connected</li> </ul>	<ul style="list-style-type: none"> <li>• Connect the ribbon cable as indicated in fig 2a of the instructions</li> </ul>
---	--	---

If necessary, our technical website is at your disposal [www.cfi-extel.com](http://www.cfi-extel.com)  
 Last version of the downloadable manual in color on : [www.cfi-extel.com](http://www.cfi-extel.com)

**GUARANTEE CONDITIONS :** This device is guaranteed for labour and parts in our premises. The guarantee does not cover: the consumables (batteries, etc.) and the damages caused by: misuse, improper installation, external intervention, deterioration by mechanical or electrical shock, fall or atmospheric phenomenon.

- Never open the apparatus or the guarantee will be invalidated.
- For return in SAV, protect the screen to prevent scratching.
- Only ever clean with a soft cloth; never use solvents. Before cleaning, disconnect and switch off the system.

Caution : Do not use any acid or alcohol based or other similar cleaning product or solvent. You may damage

the appliance and the vapours are explosive and dangerous for your health.

Do not use any tool which can be voltage conductor (metallic brush, sharp tool...or other) for cleaning.

**The sales slip or the invoice is required as proof of purchase date.**

<b>1</b>	<b>VEILIGHEIDSINSTRUCTIES</b> .....	p. 1
<b>2</b>	<b>BESCHRIJVING</b> .....	p. 2
<b>3</b>	<b>ONDERDELEN</b> .....	p. 2
	a. Monitor	
	b. Intercom aan de straatkant, met buitencamera	
<b>4</b>	<b>INSTALLATIE</b> .....	p. 3
	a. Installatie van de straatplaat	
	b. Installatie van de monitor	
<b>5</b>	<b>GEBRUIKSAANWIJZING</b> .....	p. 3
<b>6</b>	<b>TECHNISCHE EIGENSCHAPPEN</b> .....	p. 4
<b>7</b>	<b>TECHNISCHE HULPVERLENING / GARANTIE</b> .....	p. 4

## I. VEILIGHEIDSINSTRUCTIES

---

### **Belangrijk !**

- Lees de gebruiksaanwijzing zorgvuldig door voordat u dit product installeert of gebruikt.
- Als u dit product installeert voor derden, denk er dan aan om de handleiding of een kopie achter te laten voor de eindgebruiker.

### **Waarschuwing:**

- De verschillende onderdelen mogen alleen worden gedemonteerd door een erkende reparateur.

### **Veiligheidsmaatregelen:**

- Voor een geheel veilig gebruik van dit systeem, is het noodzakelijk dat de installateurs, gebruikers en technici alle in deze handleiding beschreven veiligheidsprocedures volgen.
- Er worden zonodig specifieke waarschuwingen en aandachtssymbolen aangegeven op de onderdelen.

## 2. BESCHRIJVING (fig. 1)

---

- a • Monitor
- b • Straatunit (Opgelet, past niet voor een gebruik in buitenkant)
- c • Buis

### Algemeenheid

Deze visiofoon bestaat uit een scherm en een camera waarmee u de bezoeker die aanbelt, kunt zien. Voor een goede toepassing en werking moet deze handleiding aandachtig worden gelezen.

## 3. NOMENCLATURE (fig. 1)

---

### a. Monitor (fig 1)

1. Controlescherm in kleur waarop het gezicht van de bezoeker verschijnt (7 cm – 2.8")
2. Zoom afbeelding +
3. Zoom afbeelding -
4. Schermbediening
5. Luidspreker van de bel aan de straatzijde
6. Opening voor de batterijen (3x 1.5V AAA niet geleverd)
7. Opening voor aansluiting
8. Muursteun

### b. Straatunit, met buitencamera (fig 1)

10. Lens van de C-MOS camera met automatische sluitser
11. Indien er iemand op de buitenknop drukt, hoort u de bel.

## 4. INSTALLATIE

---

### a. Installatie van de straatunit (fig. 2)

1. Verwijder het kijkgat uit de deur of boor een gat met een diameter van 15 mm op een hoogte van ongeveer 1.60 m
2. Kies afhankelijk van de dikte van de deur voor een geschikte buis
  - 35 tot 50mm (origineel geleverd bij de camera)
  - 50 tot 75mm
  - 75 tot 105mm
3. Schuif de verbindingkabel 12 door het gat van de deur
4. Verwijder de afdekstrips en plak de bevestigingssteun van de monitor 8 op de deur, houd hierbij rekening met de plaats van de kijkopening.
5. Schuif de buis door de steun en schroef de camera vast.

### b. Installatie van de monitor (fig. 2-3)

1. Verwijder de afdekking van opening 7.
2. Schuif de kabel door de opening van opening 7
3. Bevestig de kabel op aansluiting 9 van de monitor (let erop dat u de juiste richting van de kabel volgt (fig. 2a))
4. Bevestig de monitor op de steun en bevestig met de 2 schroeven 13. Plaats de 2 dopjes 14
5. Nadat u de installatie hebt voltooid, opent u opening 6 (fig. 3) van de monitor om de AAA batterijen in de juiste richting te plaatsen.

## 5. GEBRUIKSAANWIJZING

---

### Gebruik van de videofoon

- Indien er iemand op de buitenknop drukt, hoort u de bel
  - Druk vervolgens op  om het scherm aan te zetten en te kijken wie de bezoeker is.
- Gebruik + om te zoomen, en – om het formaat van de afbeelding te verkleinen.

## 6. TECHNISCHE EIGENSCHAPP

---

### a. Monitor (MN LILLY)

- Verwijzing: 810272
- Voeding: 4.5 V
- Verbruik: 150 mA
- Scherm: 7 cm – 2.8”
- Resolutie: 320x240 RGB

### b. Kamera (PL LILLY)

- Verwijzing: 820272
- Kamera: C-MOS
- Zichtbare hoek: 120°
- Gebruikstemperatuur: -10°C tot + 45°C
- Lichtgevoeligheid : ongeveer 3 Lux (de nacht, een aanvullende verlichting voorzien )

## 7. TECHNISCHE HULPVERLENING / GARANTIE

---

Storing	Oorzaak	Oplossing
<ul style="list-style-type: none"><li>• De monitor gaat niet aan</li></ul>	<ul style="list-style-type: none"><li>• De monitor is niet onder stroom aangesloten</li></ul>	<ul style="list-style-type: none"><li>• Controleer het niveau van de batterijen en de poolrichting fig 3</li></ul>
<ul style="list-style-type: none"><li>• Blauw scherm, geen beltoon</li></ul>	<ul style="list-style-type: none"><li>• Installatie</li></ul>	<ul style="list-style-type: none"><li>• Controleer of de kabel correct is aangesloten op de aansluiting van de monitor</li></ul>



<ul style="list-style-type: none"> <li>• Bij het plaatsen van de batterijen gaat er een belletje af, daarna geen functies meer, blauw scherm</li> </ul>	<ul style="list-style-type: none"> <li>• De kabel is verkeerd om aangesloten</li> </ul>	<ul style="list-style-type: none"> <li>• Sluit de kabel aan zoals aangegeven in fig. 2a van de handleiding</li> </ul>
---	---	---

Indien nodig staat onze technische dienst tot uw beschikking [www.cfi-extel.com](http://www.cfi-extel.com)  
 Laatste versie van de te downloaden kleurenhandleiding op : [www.cfi-extel.com](http://www.cfi-extel.com)

**GARANTIEVOORWAARDEN:** De garantie van dit toestel is van toepassing op de onderdelen en het arbeidsloon in onze werkplaatsen. De garantie dekt niet : de consumptieartikelen (cellen, batterijen, enz.) en de schade veroorzaakt door : verkeerd gebruik, slechte installatie, interventie van buitenaf, beschadiging door fysieke of elektrische schok, val of atmosferisch verschijnsel.

- Het toestel niet openen om de dekking van de garantie niet te verliezen.
- Bij een eventuele terugkeer naar de Naverkoopdienst, het beeldscherm beschermen om krassen te vermijden.
- Onderhouden met een zachte doek, geen solventen gebruiken. Trek voordat u het systeem reinigt de stekker uit of zet het apparaat uit.

**OPGELET** Gebruik geen producten die stoffen als carboxyl, alcohol of eensgelijks bevatten. Behalve het risico dat het uw apparaat beschadigt, zijn de dampen gevaarlijk voor uw gezondheid en zijn ze explosief.

Gebruik bij het schoonmaken geen hulpmiddelen die de stroom geleiden (metalen borstels, puntige voorwerpen... of anders).

**De kassabon of de factuur dient als bewijs van de aankoopdatum.**

<b>1 SICHERHEITSEMPFHLUNGEN</b> .....	p.1
<b>2 BESCREIBUNG</b> .....	p.2
<b>3 STÜCKLISTE</b> .....	p.2
a. Monitor	
b. Außensprechanlage	
<b>4 INSTALLATION</b> .....	p.3
a. Installation der Außenstation	
b. Installation der Monitor	
<b>5 BEDIENANLEITUNG</b> .....	p.3
<b>6 TECHNISCHE DATEN</b> .....	p.4
<b>7 KUNDENDIENST - GARANTIE</b> .....	p.4

## I. SICHERHEITSEMPFHLUNGEN

---

### **Wichtig !**

- Bitte lesen sie dieses Handbuch sorgfältig durch bevor sie das Produkt installieren oder verwenden.
- Wenn sie dieses Produkt für Dritte installieren denken sie bitte daran, das Handbuch oder eine Kopie für den Endverbraucher vor Ort zu lassen.

### **Warnung :**

- Unterschiedliche Elemente dürfen nur von einem zugelassenen Techniker ausgebaut werden.

### **Sicherheitsmaßnahmen :**

- Für einen Betrieb in aller Sicherheit dieses Systems ist es wichtig, dass Verwender und Techniker die in diesem Handbuch beschriebenen Sicherheitsverfahren befolgen.
- Die spezifischen Warnungen und Warnsymbole sind falls notwendig auf den Elementen angegeben.

## 2. BESCHREIBUNG (fig. 1)

---

- a • Monitor
- b • Außensprechanlage (Beachtung empfiehlt sich nicht für einen Gebrauch in Außenseite)
- c • Leitung

### Allgemeines

Diese Gegensprechanlage besteht aus einem Bildschirm und einer Kamera, mit der Sie den Besucher, der geklingelt hat, sehen können. Für einen optimalen Gebrauch lesen Sie bitte diese Bedienanleitung aufmerksam durch.

## 3. STÜCKLISTE (fig. 1)

---

### a. Monitor (fig 1)

1. Kontrollfarbbildschirm, auf dem das Gesicht des Besuchers zu sehen ist (7 cm – 2.8")
2. Zoom Bildvergrößerung +
3. Zoom Bildvergrößerung -
4. Bildschirmsteuerung
5. Lautsprecher für Klingelton von der Außenstation
6. Klappe Batteriefach (3x1.5V AAA nicht geliefert)
7. Zugangsklappe Schaltung
8. Wandhalterung

### b. Außensprechanlage (fig 1)

10. C-MOS Kameraobjektiv mit automatischer Iris
11. Wenn eine Person den Klingelknopf draußen betätigt, erklingt der Klingelton.

## 4. INSTALLATION

---

### a. Installation der Außensprechanlage (fig. 2)

1. Entfernen Sie den Spion oder bohren Sie ein Loch mit einem Durchmesser von 15mm in etwa 1,60 Meter Höhe in die Tür
2. Wählen Sie das passende Kabel in Abhängigkeit von der Dicke der Tür
  - 35 bis 50mm (im Lieferumfang der Kamera enthalten)
  - 50 bis 75mm
  - 75 bis 105mm
3. Führen Sie das Verbindungselement 12 durch das Loch in der Tür
4. Entfernen Sie die Folien und kleben Sie die Halterung des Bildschirms 8 an der Tür fest. Beachten Sie die Position des Spions.
5. Führen Sie das Kabel durch die Halterung und verschrauben Sie es mit der Kamera.

### b. Installation der Monitor (fig. 2-3)

1. Entfernen Sie die Klappe 7.
2. Führen Sie das Verbindungselement durch die Klappenöffnung 7
3. Schließen Sie das Verbindungselement am Anschluss 9 des Bildschirms an. Achten Sie dabei auf die Ausrichtung des Verbindungselements (fig. 2a)
4. Befestigen Sie den Bildschirm auf der Halterung und verschrauben Sie ihn mit den beiden Schrauben 13. Setzen Sie die zwei Deckel 14 auf
5. Öffnen Sie nach der Montage die Klappe 6 (Abb. 3) des Bildschirms, um die AAA-Batterien einzusetzen. Achten Sie auf die Polung.

## 5. BEDIENUNGSANLEITUNG

---

### Benutzung der Video Sprechanlage

- Wenn eine Person den Klingelknopf draußen betätigt, erklingt der Klingelton

- Drücken Sie auf , um den Bildschirm einzuschalten und den Besucher zu identifizieren. Verwenden Sie +, um das Bild zu vergrößern, und -, um es zu verkleinern.

## 6. TECHNISCHE DATEN

---

### a. Monitor (MN LILLY)

- Artikel-Nr: 810272
- Stromversorgung: 4.5 V
- Verbrauch: 150 mA
- Bildschirm: 7 cm – 2.8"
- Entschließung: 320x240 RGB

### b. Kamera (PL LILLY)

- Artikel-Nr 820272
- Kamera: C-MOS
- Bildwinkel: 120°
- Temperaturbereich (ca.): -10°C bis + 45°C
- Lichtempfindlichkeit: 3 Lux (die Nacht eine Zusatzbeleuchtung vorzusehen)

## 7. KUNDENDIENST - GARANTIE

---

Defekt	möglicher Grund	Lösung
• Der Monitor schaltet nicht ein	• Keine Stromversorgung des Monitors	• Überprüfen Sie den Ladezustand der Batterien und die Polarität
• Blau Display, keine Klingel	• Installation	• Überprüfen Sie, ob das Verbindungselement korrekt an den Bildschirm angeschlossen ist.

<ul style="list-style-type: none"> <li>• Klingelton beim Einsetzen der Batterien, dann keine Funktion mehr, blauer Bildschirm</li> </ul>	<ul style="list-style-type: none"> <li>• Verbindungselement falsch herum angeschlossen</li> </ul>	<ul style="list-style-type: none"> <li>• Schließen Sie das Verbindungselement so an, wie in Abb. 2a der Gebrauchsanweisung dargestellt</li> </ul>
--	---	---

Bei Bedarf steht Ihnen unsere technische Website zur Verfügung [www.cfi-extel.com](http://www.cfi-extel.com)  
 Die neueste Download-Version der Gebrauchsanweisung in Farbe ist verfügbar auf :  
[www.cfi-extel.com](http://www.cfi-extel.com)

**GARANTIEBEDINGUNGEN:** Dieses Gerät verfügt über eine Garantie für Einzelteile und Arbeitsaufwand in unseren Werkstätten.oe. Die Garantie deckt nicht ab: das Verbrauchsmaterial (Batterien, Akkus, usw.) sowie Schäden, die verursacht wurden durch: eine falsche Behandlung, falsche Installation, äußere Einflüsse, Beschädigung durch physischen oder elektrischen Schock, Sturz oder atmosphärische Erscheinungen.

- Das Gerät nicht öffnen, um die Garantiedeckung nicht zu verlieren.
- Bei einer eventuellen Rücksendung an den Kundendienst den Bildschirm vor Kratzern schützen.
- Nur mit einem weichen Tuch reinigen, keine Reinigungsmittel verwenden.

Vor der Reinigung, das System vom Stromkreis unterbrechen.

Achtung : Kein Produkt oder Benzin, Kalkungscarbonation, Alkohol oder ähnliches verwenden. Sie riskieren nicht nur ihr Gerät zu beschädigen, sondern die Dämpfe können ebenfalls Ihrer Gesundheit schädigen und sich entzünden.

Kein Werkzeug verwenden, das Spannung leiten könnte (Metallbürste, spitzes Werkzeug...oder anderes)

**Der Kassenzettel oder die Rechnung dienen als Nachweis für das Kaufdatum.**



**FR** - Ne jetez pas les piles et les appareils hors d'usage avec les ordures ménagères. Les substances dangereuses qu'ils sont susceptibles de contenir peuvent nuire à la santé et à l'environnement. Faites reprendre ces appareils par votre distributeur ou utilisez les moyens de collecte sélective mise à votre disposition par votre commune.

**I** - Non gettare le pile e le apparecchiature fuori uso insieme ai rifiuti domestici. Le sostanze dannose contenute in esse possono nuocere alla salute dell'ambiente. Restituire questo materiale al distributore o utilizzare la raccolta differenziata organizzata dal comune.

**E** - No tire las pilas ni los aparatos inservibles con los residuos domésticos, ya que las sustancias peligrosas que puedan contener pueden perjudicar la salud y al medio ambiente. Pídale a su distribuidor que los recupere o utilice los medios de recogida selectiva puestos a su disposición por el ayuntamiento.

**P** - Não junte as pilhas nem os aparelhos que já não se usam com o lixo caseiro. As substâncias perigosas que ambos podem conter podem ser prejudiciais para a saúde e para o ambiente. Entregue esses aparelhos ao seu lixeiro ou recorra aos meios de recolha selectiva ao seu dispor.

**NL** - De lege batterijen en oude apparaten niet met het huisvuil meegeven: deze kunnen gevaarlijke stoffen bevatten die de gezondheid en het milieu schaden.  
De oude apparaten door uw distributeur laten innemen of de gescheiden vuilinzameling van uw gemeente gebruiken.

**GB** - Don't throw batteries or out of order products with the household waste (garbage). The dangerous substances that they are likely to include may harm health or the environment. Make your retailer take back these products or use the selective collect of garbage proposed by your city.

**D** - Verbrauchte Batterien und nicht mehr benutzte Geräte sind Sondermüll. Sie enthalten möglicherweise gesundheits- und umweltschädliche Substanzen.  
Geben Sie alte Geräte zur fachgerechten Entsorgung beim Gerätehändler ab bzw. benutzen Sie die örtlichen Recyclinghöfe.

# Extel

vivre mieux

- **France** : Hotline : 0 892 350 069 (0,337€ ttc/min)
- **Italia** : Assistenza Tecnica : +39 02 96488273  
assistenza@cfi-extel.com
- **España** : Asistencia técnica : 902 109 819  
sat-hotline@cfi-extel.com
- **Portugal** : Serviço de apoio ao cliente : 707 201 138

Découvrez nos produits sur : [www.cfi-extel.com](http://www.cfi-extel.com),



&

facebook